

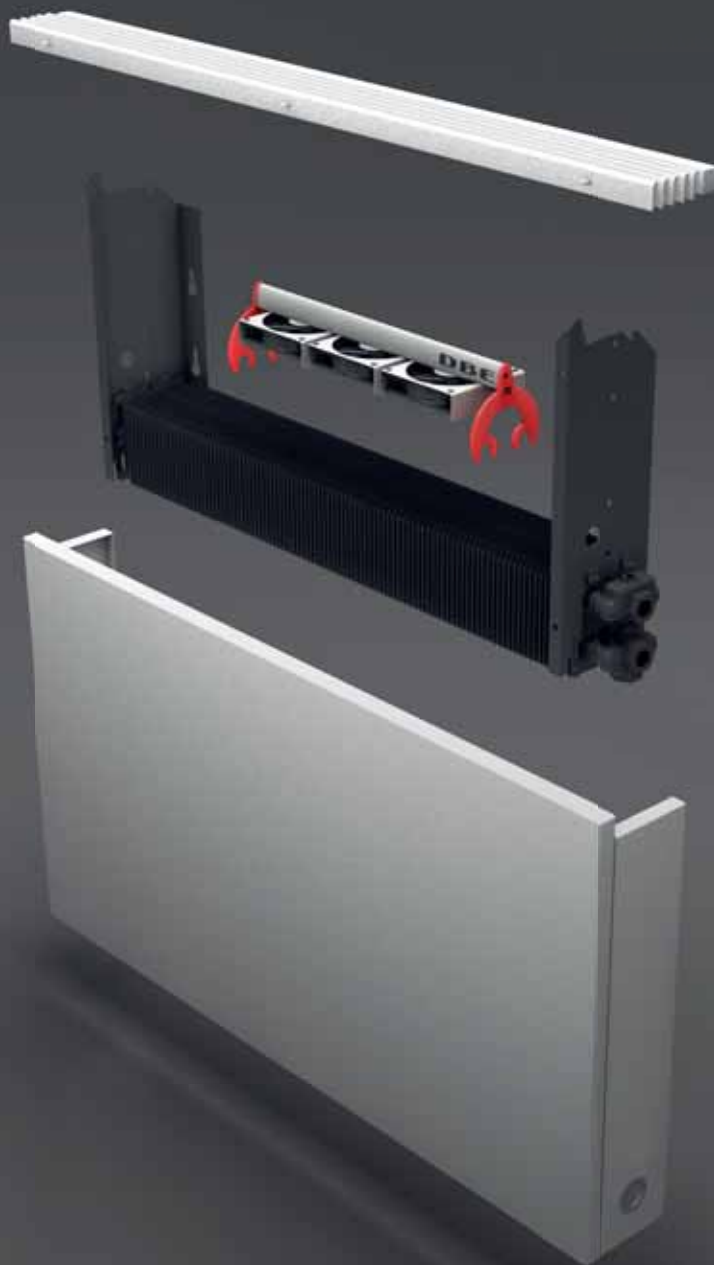

jaga



PIÈCES DÉTACHÉES

€ 2016-2017.BELU



jaga





**PIÈCES DÉTACHÉES
& OPTIONS**

FIXATIONS

CONFIGURATION

Commander en même temps que le radiateur.

- Tous les systèmes de fixation mentionnés sont soudés au radiateur, et par conséquent ne peuvent plus être modifiés par la suite. Veuillez vérifier attentivement si les options que vous souhaitez sont transmises correctement lors de la commande. Les commandes erronées ne seront pas reprises.

- Lors de la commande de radiateurs avec options (pieds, fixations latérales ou fixations au plafond), les crochets de fixation muraux standards ne font pas partie de la commande. Cette fixation peut être obtenue sans supplément de prix, mais doit cependant être mentionnée clairement lors de la commande code: 9094.10. (sans supplément de prix).

SANI RONDA / SANI PANEL / SANI LOUVRE

⚠ Les fixations sont fournies dans la même couleur que le radiateur.
Chrome seulement pour Sani Ronda.

FIXATION LATÉRALE

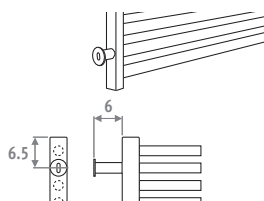

Couleurs standards: 233, 001

CODE	couleur	modèle	€
9085.11	coul. st.	à gauche en dessus	20,30
9085.11	autre	à gauche en dessus	26,10
9085.11	chromé 009	à gauche en dessus	43,50
9085.12	coul. st.	à gauche en dessous	20,30
9085.12	autre	à gauche en dessous	26,10
9085.12	chromé 009	à gauche en dessous	43,50
9085.21	coul. st.	à droite en dessus	20,30
9085.21	autre	à droite en dessus	26,10
9085.21	chromé 009	à droite en dessus	43,50
9085.22	coul. st.	à droite en dessous	20,30
9085.22	autre	à droite en dessous	26,10
9085.22	chromé 009	à droite en dessous	43,50

PIEDS

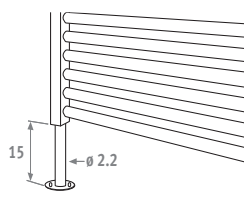

Couleurs standards: 233, 001

CODE	couleur	modèle	€
9083.10	coul. st.	à gauche	21,80
9083.10	autre	à gauche	26,10
9083.10	chromé 009	à gauche	43,50
9083.20	coul. st.	à droite	21,80
9083.20	autre	à droite	26,10
9083.20	chromé 009	à droite	43,50

En cas d'une commande d'un radiateur sur pieds, les raccords 1-1 (à gauche) ou 8-8 (à droite) ne sont possibles au point relatif.

FIXATION AU PLAFOND

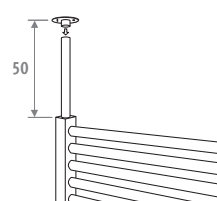

Couleurs standards: 233, 001

CODE	couleur	modèle	€
9082.10	coul. st.	à gauche	21,80
9082.10	autre	à gauche	26,10
9082.10	chromé 009	à gauche	43,50
9082.20	coul. st.	à droite	21,80
9082.20	autre	à droite	26,10
9082.20	chromé 009	à droite	43,50

La fixation au plafond est identique au pied, mais sa longueur est de 50 cm. Celle-ci peut être raccourcie sur chantier.

DECO SPACE

⚠ Les fixations sont fournies dans la même couleur que le radiateur.

FIXATION LATÉRALE

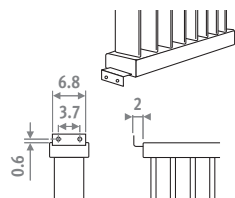

Couleurs standards: 233, 001

CODE	couleur	modèle	€
9095.11	coul. st.	à gauche en dessus	21,80
9095.11	autre	à gauche en dessus	26,10
9095.12	coul. st.	à gauche en dessous	21,80
9095.12	autre	à gauche en dessous	26,10
9095.21	coul. st.	à droite en dessus	21,80
9095.21	autre	à droite en dessus	26,10
9095.22	coul. st.	à droite en dessous	21,80
9095.22	autre	à droite en dessous	26,10

En cas d'une commande d'un radiateur à fixations latérales, les raccords 2, 3, 6, 7 ne sont possibles au point relatif.

PIEDS

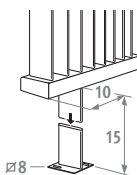

Couleurs standards: 233, 001

CODE	couleur	modèle	€
9093.11	coul. st.	à gauche	21,80
9093.11	autre	à gauche	26,10
9093.21	coul. st.	à droite	21,80
9093.21	autre	à droite	26,10

FIXATION AU PLAFOND

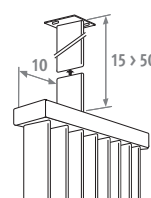

Couleurs standards: 233, 001

CODE	couleur	modèle	€
9092.11	coul. st.	à gauche	21,80
9092.11	autre	à gauche	26,10
9092.21	coul. st.	à droite	21,80
9092.21	autre	à droite	26,10

La fixation au plafond est identique au pied, mais sa longueur est de 50 cm. Celle-ci peut être raccourcie sur chantier.

DECO PANEL

⚠ Les fixations sont fournies dans la même couleur que le radiateur.

FIXATION LATÉRALE

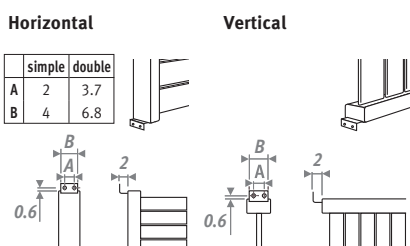

Couleurs standards: 233, 001

CODE	couleur	modèle	€
9095.11	coul. st.	à gauche en dessus	21,80
9095.11	autre	à gauche en dessus	26,10
9095.12	coul. st.	à gauche en dessous	21,80
9095.12	autre	à gauche en dessous	26,10
9095.21	coul. st.	à droite en dessus	21,80
9095.21	autre	à droite en dessus	26,10
9095.22	coul. st.	à droite en dessous	21,80
9095.22	autre	à droite en dessous	26,10

En cas d'une commande d'un radiateur à fixations latérales, les raccordements 2, 3, 6, 7 ne sont possibles au point relatif.

PIEDS

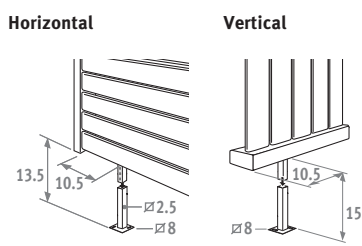

Couleurs standards: 233, 001

CODE	couleur	modèle	€
9093.10	coul. st.	à gauche	21,80
9093.10	autre	à gauche	26,10
9093.20	coul. st.	à droite	21,80
9093.20	autre	à droite	26,10
9093.30	coul. st.	central*	21,80
9093.30	autre	central*	26,10

* Seulement nécessaire pour Deco Panel horizontal double d'une L de 240 à 300 cm.

FIXATION AU PLAFOND

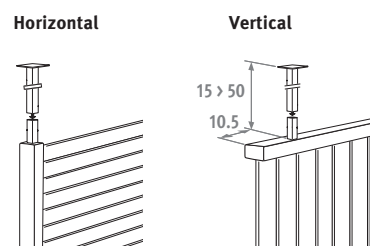

Couleurs standards: 233, 001

CODE	couleur	modèle	€
9092.10	coul. st.	à gauche	21,80
9092.10	autre	à gauche	26,10
9092.20	coul. st.	à droite	21,80
9092.20	autre	à droite	26,10

The ceiling fixing is identical to the foot. It has however a length of 50 cm which can be adapted by the contractor on site.

⚠ En cas de montage perpendiculaire au mur d'un radiateur horizontal, le montage d'un pied ou d'une fixation latérale au plafond est impossible.

PANEL PLUS

⚠ Les fixations sont fournies dans la même couleur que le radiateur.

FIXATION LATÉRALE

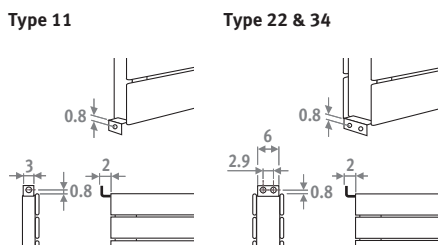

Couleurs standards: 233, 001

CODE	couleur	modèle	€
9095.11	coul. st.	à gauche en dessus	21,80
9095.11	autre	à gauche en dessus	26,10
9095.12	coul. st.	à gauche en dessous	21,80
9095.12	autre	à gauche en dessous	26,10
9095.21	coul. st.	à droite en dessus	21,80
9095.21	autre	à droite en dessus	26,10
9095.22	coul. st.	à droite en dessous	21,80
9095.22	autre	à droite en dessous	26,10

⚠ Pour le type 34, la fixation latérale est soudée au collecteur avant.

PIEDS

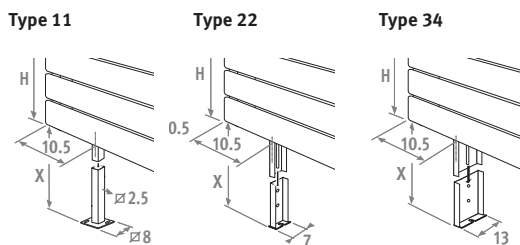

Couleurs standards: 233, 001

CODE	couleur	type	H Radiateur recommandée	X (H pied)	€
9093.01075	couleur standard	11	6-12	7.5	21,80
9093.01075	autre	11	6-12	7.5	26,10
9093.01100	couleur standard	11	18	10 > 13	21,80
9093.01100	autre	11	18	10 > 13	26,10
9093.01120	couleur standard	11	> 24	12 > 17	21,80
9093.01120	autre	11	> 24	12 > 17	26,10
9093.02075	couleur standard	22	6 - 12	7.5	21,80
9093.02075	autre	22	6 - 12	7.5	26,10
9093.02100	couleur standard	22	18	10 > 13	21,80
9093.02100	autre	22	18	10 > 13	26,10
9093.02120	couleur standard	22	> 24	12 > 17	21,80
9093.02120	autre	22	> 24	12 > 17	26,10
9093.03075	couleur standard	34	6 - 12	7.5	21,80
9093.03075	autre	34	6 - 12	7.5	26,10
9093.03100	couleur standard	34	18	10 > 13	21,80
9093.03100	autre	34	18	10 > 13	26,10
9093.03120	couleur standard	34	> 24	12 > 17	21,80
9093.03120	autre	34	> 24	12 > 17	26,10

⚠ Les pieds sont fournis dans la même couleur que le radiateur.

Nombre de pieds par appareil:
L 060 jusqu'à 200 cm > 2
L 220 jusqu'à 300 cm > 3
L 320 jusqu'à 460 cm > 4

RÉSISTANCE ÉLECTRIQUE

TOUS LES RADIATEURS PORTE-SERVIETTES ET GEO

AANSLUITING

- Monter la résistance électrique verticalement dans le raccordement 1 ou 8.
- Fixer la soupape de sécurité (3 bars) fournie en emplacement du purgeur.
- Ne jamais mettre l'appareil en marche quand il n'est pas rempli d'eau au maximum.
- Application 100% électrique: remplir le radiateur après le premier échauffement total.

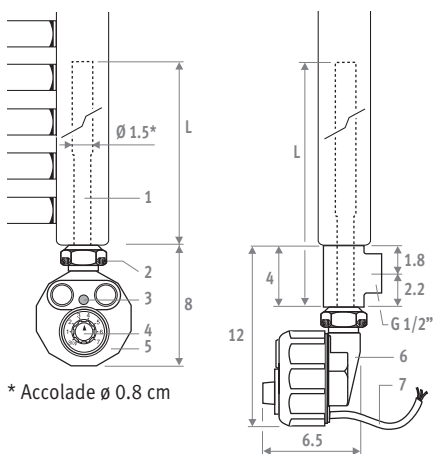

* Accolade ø 0.8 cm

100% ÉLECTRIQUE

1. Résistance en acier inoxydable à double gaine de ø 1.5 cm.
2. Raccordement 1/2"
3. Lampe témoin:
 - rouge: résistance électrique chauffe à puissance maximum
 - vert/rouge clignotant: consommation d'entretien
 - vert: température demandée atteinte
 - lampe témoin éteinte: radiateur ne chauffe plus
4. Thermostat de réglage électronique sur le liquide
 - position 0: radiateur coupé
 - position - : réchauffement maximal
 - protection antigel: tourner le thermostat dans la position 0 et ceci dans le sens des aiguilles d'une montre jusqu'au moment où vous entendez "clic" (la lampe témoin reste verte)
5. Matériel ABS blanc
 - Classe I: IP 54
 - classe II (pas pour Accolade): IP 54
6. Commande électronique avec double limiteur de la température et contrôle permanent de l'isolation électrique.
7. Câble d'alimentation pour raccordement à une boîte de dérivation:
 - longueur 1.2 m
 - 230 V mono - 50 Hz

APPLICATION MIXTE

- Employer le Té avec la résistance pour le raccordement au chauffage central.
- Ne jamais séparer le radiateur du vase d'expansion, c.à.d. NE JAMAIS fermer le retour du radiateur.

Pièce Té pour application mixte

CODE	couleur	€
TPCE.004.009	chromé	6,50
TPCE.004.XXX	201 jusqu'à 233	6,50
	301 jusqu'à 333	6,50

remplir code de couleur

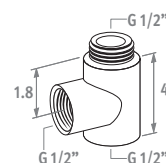

Pour raccordement latéral ou à l'arrière

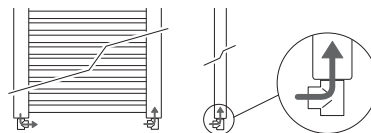

Pour raccordement mixte

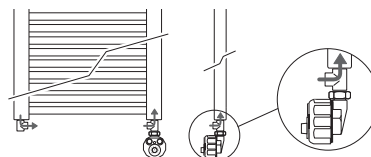

CODE	H appareil	TYPE	WATTS	L	€
Pour GEO					
Classe II					
9096.21	150	100% électrique, commander 2 pièces Té en plus pour mixte	600	35.5	325,20
9096.23	180	100% électrique, commander 2 pièces Té en plus pour mixte	1200	66.0	362,20

Pour SANI RONDA / SANI PANEL / SANI BOW / SANI BASIC / NAUTICA

CODE	H appareil	TYPE	WATTS	L	€
Classe II					
9096.20	-	100% électrique, commander la pièce Té en plus pour mixte	450	31.5	315,90
9096.21	-	100% électrique, commander la pièce Té en plus pour mixte	600	35.5	325,20
9096.22	-	100% électrique, commander la pièce Té en plus pour mixte	900	51.5	343,50
9096.23	-	100% électrique, commander la pièce Té en plus pour mixte	1200	66.0	362,20
9096.24	-	100% électrique, commander la pièce Té en plus pour mixte	1500	82.0	390,00

Pour ACCOLADE

CODE	H appareil	TYPE	WATTS	L	€
Classe I					
9096.40	-	100% électrique, commander la pièce Té en plus pour mixte	450	37	315,90
9096.41	-	100% électrique, commander la pièce Té en plus pour mixte	600	47	325,20
9096.42	-	100% électrique, commander la pièce Té en plus pour mixte	900	68	343,50
9096.43	-	100% électrique, commander la pièce Té en plus pour mixte	1200	89	362,20
9096.44	-	100% électrique, commander la pièce Té en plus pour mixte	1500	110	390,00

⚠ Sélectionner quelle capacité?

La puissance de la résistance électrique sera au maximum 25% plus élevée que la capacité du radiateur pour le chauffage central à un régime de 75/65/20.

RÉSISTANCE ÉLECTRIQUE ECO COMFORT

Sani Ronda, Nautica, Sani Panel, Sani Louvre, Sani Basic, Sani Bow

RACCORDEMENT

- Monter la résistance électrique verticalement dans le raccordement 1 ou 8.
- Fixer la soupape de sécurité (3 bars) fournie en emplacement du purgeur.
- Ne jamais mettre l'appareil en marche quand il n'est pas rempli d'eau au maximum.
- Application 100% électrique: remplir le radiateur après le premier échauffement total.



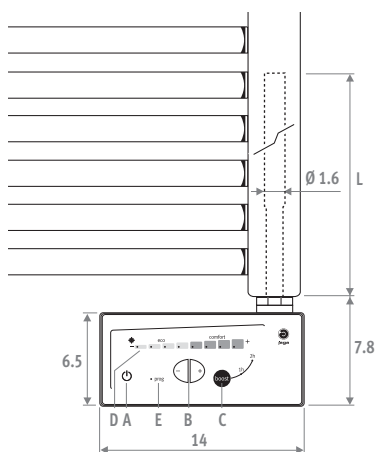

100% électrique

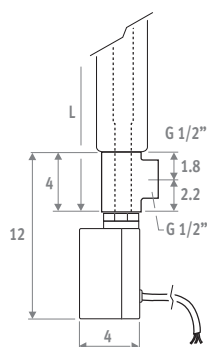

mixte



DONÉES TECHNIQUES

- Résistance classe II  
 - en acier inoxydable à gaine de \varnothing 1.6 cm
 - Alimentation résistance: 230 V mono - 50 Hz
 - Thermostat de réglage électronique: 14 x 7 x 4.8 cm
 - Boîtier ABS/PC blanc
 - Classe d'isolation IP 54
 - Plage de réglage: de +7°C à +30°C température ambiante
 - Durées des cycles: 1 ou 2 h.
 - Câble d'alimentation longueur 0.50 m, pour raccorder à une boîte de dérivation.
- Le fil noir ne doit jamais être raccordé à la terre, il est nécessaire de l'isoler!

RÉSISTANCE ÉLECTRIQUE AVEC BOUTON BOOST-MINUTERIE

- Bouton marche / arrêt.
- Bouton de réglage du niveau de température (+7°C à +30°C). Mesurage de la température au moyen d'une sonde de consigne d'ambiance.
- Bouton Boost-Minuterie 1 heure ou 2 heures. Peut-être arrêté à tout moment.
- Graphique du niveau de température choisi: voyant bleu indiquant que le radiateur est sous contrôle du système de programmation central (OPTION).
- Seulement pour la France.

APPLICATION MIXTE

- Employer le Té avec la résistance pour le raccordement au chauffage central.
- Ne jamais séparer le radiateur du vase d'expansion, c.à.d. NE JAMAIS fermer le retour du radiateur.

Pièce Té pour application mixte

CODE	couleur	€
TPCE.004.009	chromé	6,50
TPCE.004.XXX	201 jusqu'à 233	6,50
	301 jusqu'à 333	6,50

remplir code de couleur

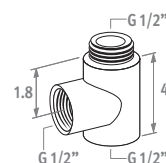

Pour raccordement latéral ou à l'arrière

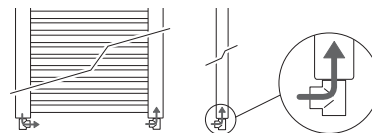

Pour raccordement mixte

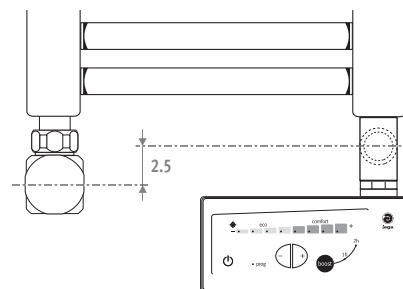
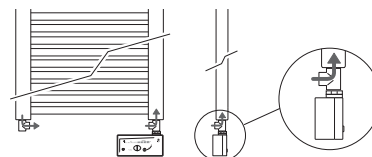

CODE	WATTS	L	€
9096.60	600	55.0	260,30
9096.61	750	60.0	281,10
9096.62	900	69.5	268,60
9096.63	1000	72.0	275,50
9096.64	1250	85.0	275,90
9096.65	1500	96.5	279,60

Pour mixte: commander 1 ou 2 pièce(s) T en plus

⚠ Sélectionner quelle capacité?

La puissance de la résistance électrique sera au maximum 25% plus élevée que la capacité du radiateur pour le chauffage central à un régime de 75/65/20.



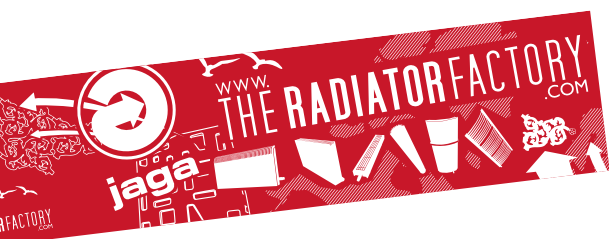

Jaga S.A.
Verbindingslaan s/n
B-3590 Diepenbeek

Tél.: +32 (0)11 29 41 11
Fax: +32 (0)11 32 35 78
E-mail: info@jaga.be

Vu que le développement des produits constitue un processus continu,
toutes ces données sont mentionnées sous réserve de modifications éventuelles.
Prix en Euro, hors TVA. Prix valables dès le 1^{er} août 2016. Remplace tous les tarifs précédents.